

知

 **sann**

sann

広がる可能性を体感せよ。

スマスロ

新時代到来!!

メダルレス化!!

物理的な遊技メダルを使用せず、“電子情報”でメダルの貸し出しを行い、遊技を行うこととなります。これにより、メダル投入や移し替えの必要がなくなる遊技の効率化、獲得枚数を正確に把握でき、計数も簡単になります。また、メダルとの接触が無くなるため、感染症に対するリスクを低減できたり、メダルの接触音が無くなることで音響問題の改善につながります。

有利区間無制限!!

今まで一定のゲーム数で定められていた有利区間ゲーム数上限(従来機1,500G~4,000G)が無制限になることで、有利区間獲得枚数が上限(差枚数方式+2400枚)に到達するまで、1つの有利区間を継続させることも可能になります。これにより、ゲーム数上限に縛られない奥深いゲーム性や、幅広いスペック設計が可能になります!

遊技性の向上 × ゲーム性進化

SMART PACHISLOT

新時代の幕開けだ スマスロとは!?

SMART SLOT

01 有利区間撤廃

— 上限ゲーム数 —
6.5号機以上の出玉の波が
作れるように…!?

HTA SMART S5

02 メダル不必要

メダルに触れる必要一切なし!
メダル投入なし&簡単計数!!

ORTA SMART SLOT

■スマスロ案内ポスター



■三角フラッグ



■案内ボード(可動式)



■椅子カバー



■タペストリー



■台札(3種)





■屋外用ルーセンバナー

業界初!大型の流線を描く屋外向けバナー!
今までにない形状+大きさを訴求力アップ!

■葉っぱー

支柱がスムーズに回転し、下部がひらめく
ふっくらした葉状の大型フラッグです。

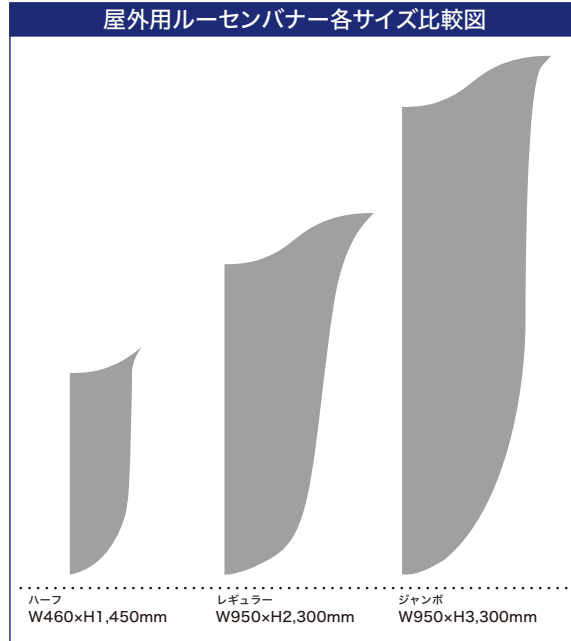

サイズ比較図



デザインサンプル
レギュラー
W950×H2,300mm
K625-1A

使用部材

注水式のぼり立て台



【品番: EGTND-01-SP】

サイズ	タンク容量
W440×D440×H320mm	20ℓ

適合ポールサイズ: 直径22~30mm

のぼり用クリップ



レギュラーのぼり用ポールに対応

サイズ
直径25mm×H15mm (取り付け口部分15mm)

【品番: EGNC-01-SP】



デザインサンプル
W960×H2,630mm
K625-2A

サイズ比較図

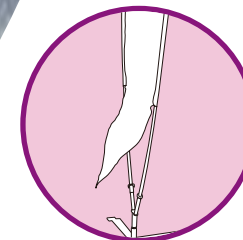
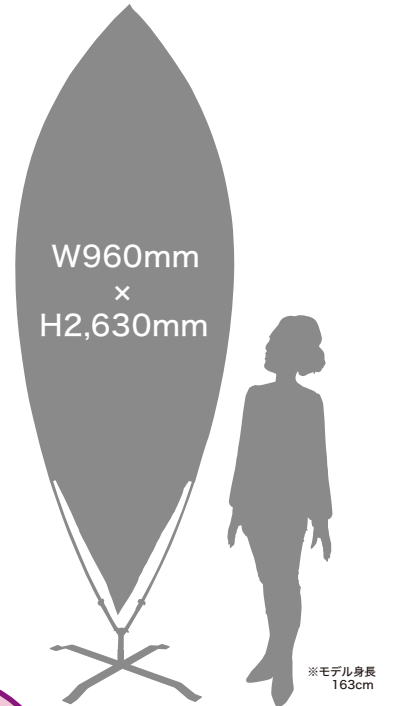

※フラッグ下部は
風でひらめきます。

X型スタンド

・サイズ: W570 × H170 × D570mm
・重量: 4kg

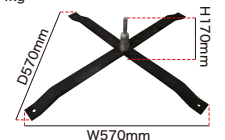

■屋外用ルーセンバナー

業界初!大型の流線を描く屋外向けバナー!
今までにない形状+大きさを訴求力アップ!

■葉っぱー

支柱がスムーズに回転し、下部がひらめく
ふっくらした葉状の大型フラッグです。



デザインサンプル
レギュラー
W950×H2,300mm
K625-1B

サイズ比較図

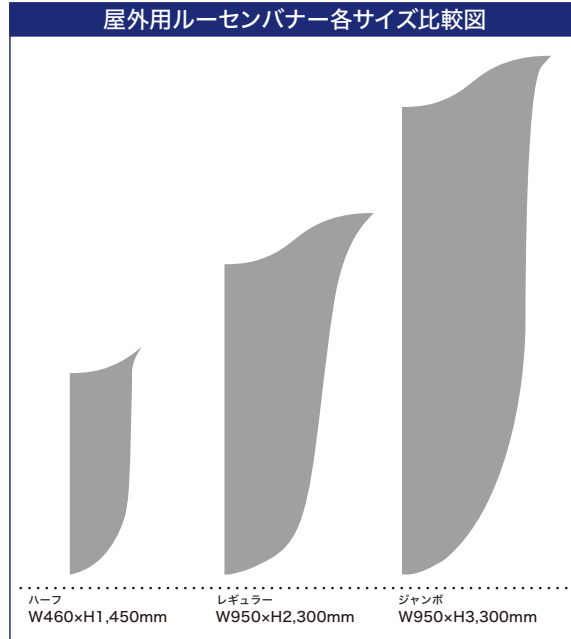
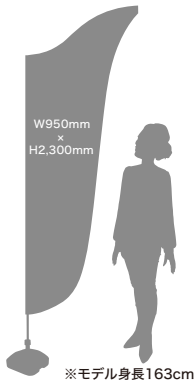

ハーフ W460×H1,450mm
レギュラー W950×H2,300mm
ジャンボ W950×H3,300mm



※装飾イメージ



デザインサンプル
W960×H2,630mm
K625-2B

サイズ比較図

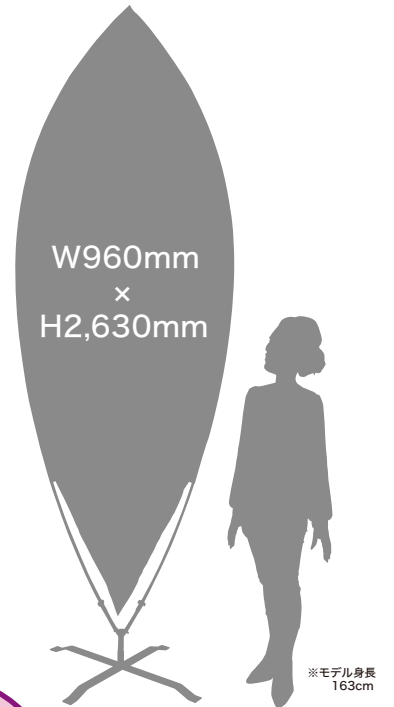

W960mm
×
H2,630mm

※モデル身長
163cm

使用部材

注水式のぼり立て台



【品番: EGTND-01-SP】

サイズ	タンク容量
W440×D440×H320mm	20ℓ

適合ボールサイズ: 直径22~30mm

のぼり用クリップ



レギュラーのぼり用ポールに対応

サイズ
直径25mm×H15mm (取り付け口部分15mm)

【品番: EGNC-01-SP】

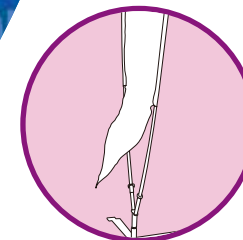

※フラッグ下部は
風でひらめきます。

X型スタンド

・サイズ: W570 × H170 × D570mm
・重量: 4kg

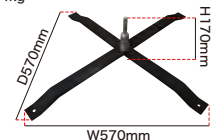

■ファンライトII
3M

メディアサイズ
H3m用：Φ800 × H2,600mm

土台サイズ
900Φ×H400mm（重量約22kg）
電源コード：約6M

●土台セット【品番：K625-3A】

●土台セット【品番：K625-3B】

天面

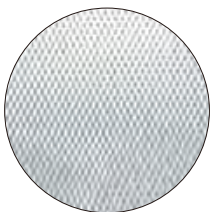

天面

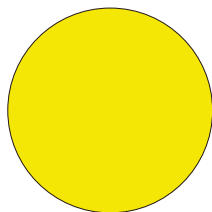

LED
ライト
搭載



LED照明の使用により発熱が抑えられ
安全に照明の操作が可能です。
※長時間ご使用になる場合は
熱くなる場合があります。

3m用 LEDライト (60W)

消費電力	55W
使用電源	AC110V 50/60Hz
送風機	75W
動作温度	-20℃～50℃
光源寿命	30,000時間以上

LED60W+送風機75W=計135W
1ヶ月あたり約**1,000円**
(1日10時間使用時)



表裏同一デザイン



表裏同一デザイン



※装飾イメージ

土台部分の送風機から、常にメディア内に空気を送り込むことで自立させる置き型看板です。
ファスナー着脱式ですのでメディアの交換が簡単に行なえます。
スイッチひとつでLED照明によるライトアップが可能です。

※雨風の強い時は屋外でのご使用を控えてください。

■レギュラー&ジャンボのぼり

永遠の定番商品！
デザインで差を出してみては！



デザインサンプル
レギュラー
W600×H1,800mm
K625-4AR



デザインサンプル
ジャンボ
W900×H2,700mm
K625-4AJ



デザインサンプル
レギュラー
W600×H1,800mm
K625-4BR



デザインサンプル
ジャンボ
W900×H2,700mm
K625-4BJ



※装飾イメージ



※装飾イメージ

■三角パタパタ&ギザパタパタ

そよぐ風に吹かれ、舞い踊る！
三角とギザで屋外用のぼり2種新登場！



デザインサンプル
三角パタパタ
W775×H1,550mm
K625-5AS



デザインサンプル
ギザパタパタ
W775×H1,550mm
K625-5AG



デザインサンプル
三角パタパタ
W775×H1,550mm
K625-5BS



デザインサンプル
ギザパタパタ
W775×H1,550mm
K625-5BG

■ 島上ルーセンバナー

ルーセンバナーが描く
美しい流線と迫力をそのまま島上サイズに!

デザインサンプル
スタイルII
W1,017×H1,250mm
K625-7A



デザインサンプル
スタイルII
W1,017×H1,250mm
K625-7B



ルーセンバナー各スタイル比較図



スタイルI スタイルII スタイルIII スタイルIV

スタイルI : W950×H1,250mm
スタイルII : W1,017×H1,250mm
スタイルIII : W950×H1,605mm
スタイルIV : W1,023×H1,605mm

島上ポールスタンド



■ ルーセンフラッグ

定番となった美しい流線視線を惹きつける!

デザインサンプル
Aタイプ
W483×H600mm
K625-9A



デザインサンプル
Aタイプ
W483×H600mm
K625-9B



パトリック ガン

設置場所にあわせて、ベース部分と
フラッグスタンド部分の取り付け方向が選べます。

サイズ: W29×H87.5(受け部垂直時)×
D73mm(ベース部縦時)

フラッグ穴径: 7~11φ
カラー: クリア/ブラック/レッド
角度調節機能:
0°/22°/45°/68°/90°
ビス付き



※ご発注時にベース部分の
縦・横のご指定をお願いします。
※横型で導入後、ビスを組み直せば縦型で
ご使用していただくことも可能です。

パトリック

フラッグ取り付け時にもアーム部分が垂れません!

サイズ: W36×H82×D72mm
フラッグ穴径: 7.2φ
カラー: クリア/ブラック/レッド
角度調節機能: 45°/60°/80°/90°
ビス付き



※ビス止めのできない場所にも対応可能な、
3M強力両面テープ仕様も用意しております。

■ライトハウス

1M

持ち運びも簡単で場所を選ばないスリム設計。

メディアサイズ
H1m用：Φ460× H1,000mm
※ベース含む

土台サイズ
490Φ×H150mm（重量約4.0kg）
電源コード：約1.3M

●土台セット【品番：K625-12A】

●土台セット【品番：K625-12B】

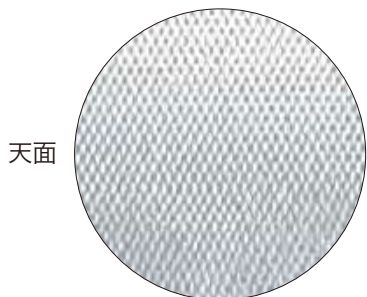

天面

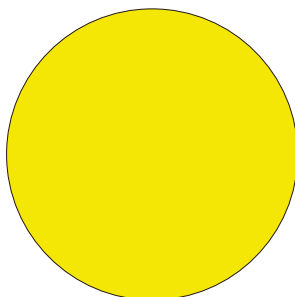

天面



表裏同一デザイン



表裏同一デザイン

ベース部分の送風機からメディアの内側に空気を入れて膨らませる自立型の置き型看板！内部にはLED照明を装着し、夜間でも明るく目立たせることができます！

LEDライト搭載

LED照明を使用していますので発熱が少なく、長寿命です。



スイッチ ON

LED照明スイッチ

LED点灯時 /



サイズ比較

サンプルデザインは1.0Mですが、製作のご依頼は1.0～2.0メートルの間の10cm刻みサイズでご依頼できます。

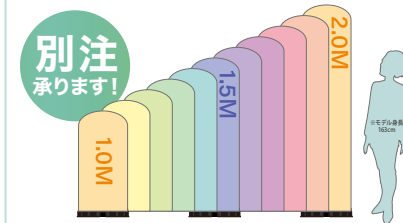

別注承ります！



※装飾イメージ

※雨風の強い時は屋外でのご使用を控えてください。

■チェアカバー



デザインサンプル
W450×H610mm
K625-14A



※パイピング：シルバー
背面：黒



デザインサンプル
W450×H610mm
K625-14B

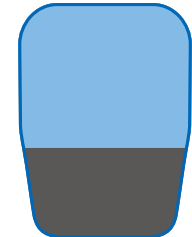

※パイピング：青
背面：水

チェアカバーの仕様について

「椅子の形に合わない!」「無理矢理かぶせて破れてしまった!」なんて問題も、
マチ加工でバッチリ解決! 椅子の形状に合わせて、2種類のマチ加工から選択できます!

三角マチ

幅広タイプのチェアに
楽々装着可能!



背もたれが幅広でも
大丈夫!

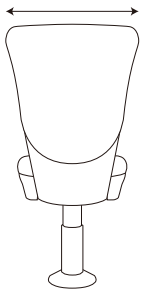

四角マチ

ポケット付のチェア
にも装着可能です!



ポケットで背もたれに
厚みがあっても大丈夫!



ニーズに合わせた多種多様な仕様

使用用途や場所に合わせて様々なチェアカバーをご用意!

●超撥水チェアカバー

丸洗いOKの超撥水生地を使用し、
繰り返し洗える上に汚れが付きにくく、
お手入れカンタン・丈夫で長持ち!



水滴も弾く超撥水生地が
汚れを防ぎます。



背面には上質感のある
カバン生地(黒色のみ)
を使用しています。

●メタルチェアカバー

メタル素材の光沢で強カアピール!



メタル素材

■床置パネル

妻板前やカウンター前を華やかに!

デザインサンプル
W600×H980mm
K625-6A



デザインサンプル
W600×H980mm
K625-6B



パネルベース

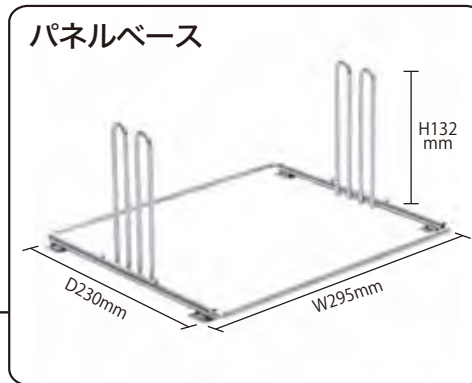

■ラバーマット

貼り施行要らずのフロア装飾アイテム!

デザインサンプル
W500×H500mm
K625-13A



デザインサンプル
W500×H500mm
K625-13B



■タペシステム

設置・移動も簡単! タペストリーの差し替えもOK!
 ちょい足しアイテムで機種の世界観を演出!

デザインサンプル
 W500×H500mm
 K625-11A



※リング両端 3つ
 シルバーリング



デザインサンプル
 W500×H500mm
 K625-11B



※リング両端 3つ
 ゴールドリング



**スタンド×タペストリーの
 形状を自由に制作OKな商品!**

- タペストリー差し替えOK!
- 設置・移動差し替えが簡単!
- 数少ない床置き装飾にも最適!

動画はコチラ



タペシステム ▶ アルミ複合板
 タペストリー ▶ 厚手遮光生地

■妻板バナー

妻板前やカウンター前を華やかに!

デザインサンプル
 W700×H1,400mm
 K625-16A



デザインサンプル
 W700×H1,400mm
 K625-16B



■ホローリン

見る人の視線を釘付け!回転するたびにきらびやかな空間を演出

デザインサンプル
K625-10A

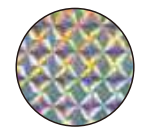

ホログラム(ダイヤ)

レギュラー
回転部分: W450×H390mm (外輪8輪)
アームスタンド: W464×714mm

デザインサンプル
K625-10B

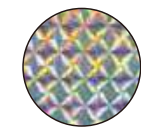

ホログラム(ダイヤ)

レギュラー
回転部分: W450×H390mm (外輪8輪)
アームスタンド: W464×714mm

**別注
承ります**

電源、モーター部分

上から見た図
50mm

固定部分
※固定用ビス(M5)は別途ご用意ください。

ホローリン電源スペック

- 時計回り (右回転)
- コード長 1.5m
- 110V/2W

※モーターは大量生産品の為、不良品が含まれる場合がございます。その際はモーターを交換いたします。ご連絡ください。
【モーター寿命】 24時間使用: 4~6ヶ月程度
1日6~8時間使用: 9~12ヶ月程度

印刷用メディア

- ダイヤ (ホログラム)
- ゴールド
- タマムシ (ホログラム)
- シルバー
- 白

サイズ比較 ※当社製品比べ

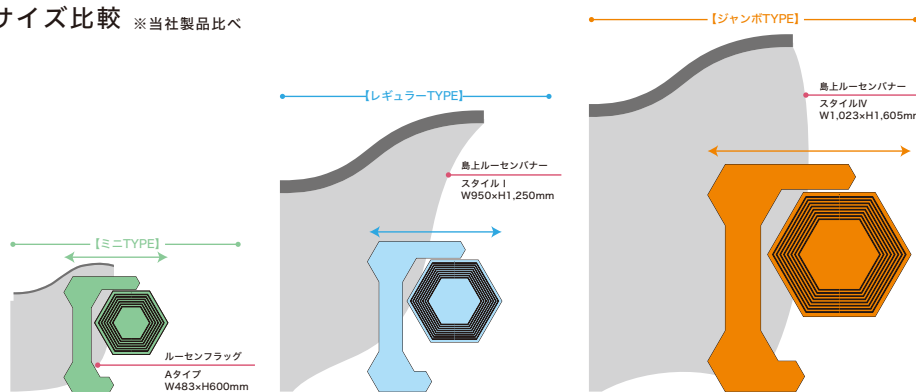

動画でチェック!



■タペストリー

揺るがぬ人気の島上装飾!

デザインサンプル
W600×H1,100mm
K625-8A



デザインサンプル
W600×H1,100mm
K625-8B



■マイチェアカバー

カバー下部に、印象を変えられるチェアカバー!

デザインサンプル
W450×H610mm
K625-15A



パイピング:シルバー、背面:黒

デザインサンプル
W450×H610mm
K625-15B



パイピング:青、背面:水

伸縮L字ボール

自在に!正確に!便利に!
サイズ変更可能なL字ボール!

サイズ:W650×H800~1,400mm
カラー:ブラック

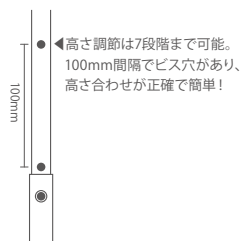

●高さ調節は7段階まで可能。
100mm間隔でビス穴があり、
高さ合わせが正確で簡単!

※設置には直立スタンド(別売)が必要となります。

直立スタンド

伸縮L字ボール・伸縮T字ボール、
アールバナー等の固定用部材

サイズ:W60×H95×D30mm
カラー:ブラック
ビス付

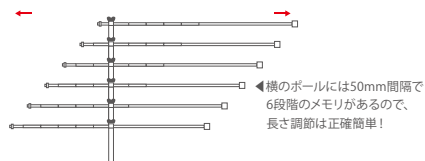

◀横のボールには50mm間隔で
6段階のメモリがあるので、
長さ調節は正確簡単!

全体装飾例A-1

■島上ルーセンバナー

デザインサンプル
スタイルII
W1,017×H1,250mm
K625-7A



■ホローリン

デザインサンプル
レギュラー
回転部分：W450×H390mm
アームスタンド：W464×H714mm
K625-10A

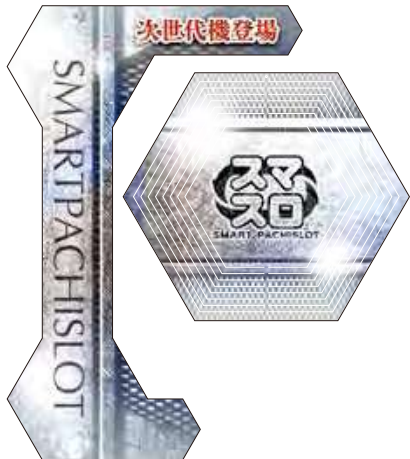

■妻板バナー

デザインサンプル
W700×H1,400mm
K625-16A



■ライトハウス

デザインサンプル
1M
K625-12A



■床置パネル

デザインサンプル
W600×H980mm
K625-6A



※装飾イメージ

全体装飾例A-2



■ルーセンフラッグ

デザインサンプル
Aタイプ
W483×H600mm
K625-9A



■ラバーマット

デザインサンプル
W500×H500mm
K625-13A



■タペストリー

デザインサンプル
W600×H1,100mm
K625-8A



■チェアカバー

デザインサンプル
W450×H610mm
K625-14A



※装飾イメージ

全体装飾例B-1

■島上ルーセンバナー

デザインサンプル
スタイルII
W1,017×H1,250mm
K625-7B



■妻板バナー

デザインサンプル
W700×H1,400mm
K625-16B



■ホローリン

デザインサンプル
レギュラー
回転部分：W450×H390mm
アームスタンド：W464×H714mm
K625-10B



■ライトハウス

デザインサンプル
1M
K625-12B



■床置パネル

デザインサンプル
W600×H980mm
K625-6B



※装飾イメージ

全体装飾例B-2



■ルーセンフラッグ
デザインサンプル
Aタイプ
W483×H600mm
K625-9B



■ラバーマット
デザインサンプル
W500×H500mm
K625-13B



■タペストリー
デザインサンプル
W600×H1,100mm
K625-8B



■チェアカバー
デザインサンプル
W450×H610mm
K625-14B



※装飾イメージ

■通路封鎖用バナー (片面)

1BOXタイプ

サイズ：W2,800×H1,500mm

サイズ：W2,800×H2,000mm

デザインナンバー：K625-18AS



デザインナンバー：K625-18AL

スマスロ導入入れ替え作業時に
1BOX丸々目隠しします！

デザインナンバー：K625-18BS



デザインナンバー：K625-18BL



※装飾イメージ



※装飾イメージ

■離席POP



■プレート_A/休憩中
■SIZE:W110×H150mm

■プレート_B/食事中
■SIZE:W110×H150mm



■プレート_A/休憩中
■SIZE:W110×H150mm

■プレート_B/食事中
■SIZE:W110×H150mm

■デザインナンバー:K625-17AtoB ○=穴40φ

休憩時間表示などに小さめのPOPで
案内表示！



※装飾イメージ

■目隠しくん

簡易空き台隠しボード

サイズ:W475×H810mm

デザインナンバー：K625-19A

デザインナンバー：K625-19B



※装飾イメージ



☆1枚から製作可能